

ТЕРМОРЕГУЛЯТОР

Краткое руководство по эксплуатации

RU

Терморегулятор серии BRITE товарного знака IEK (далее – терморегулятор) предназначен для управления электрическими системами обогрева помещений.

Терморегулятор поддерживает комфортную температуру обогреваемой поверхности. Терморегулятор позволяет управлять обогревом по одному из двух датчиков: выносного датчика пола (входит в комплект поставки) или встроенного датчика воздуха.

Терморегулятор соответствует требованиям технических регламентов ТР ТС 004/2011, ТР ТС 020/2011, ТР ЕАЭС 037/2016.

Терморегулятор применяется для скрытой установки внутри помещений, устанавливается в стандартные монтажные коробки диаметром 55 - 60 мм, глубиной 40 мм. Терморегулятор монтируется в стену в непосредственной близости от установочных проводов нагревательного кабеля.

В комплект поставки входит: терморегулятор – 1 шт., датчик температуры пола с установочным проводом – 1 шт., паспорт – 1 экз. (на групповую упаковку).

ВНИМАНИЕ

Обязательно убедитесь в отсутствии напряжения на месте работ с помощью указателя напряжения. При монтаже терморегулятора необходимо убедиться в том, что монтажная коробка прочно удерживается в отверстии стены. При закреплении терморегулятора в коробке нужно строго следить за тем, чтобы провода не попадали под распорные лапки.

ЗАПРЕЩАЕТСЯ

Эксплуатация терморегулятора при образовании трещин в процессе эксплуатации или сколов в основании терморегулятора или крышки.

Подключение терморегулятора к неисправной электропроводке. Осуществлять монтаж при включенном электропитании сети.

Монтаж датчика температуры: датчик температуры размещается в гофрированную пластиковую трубку. Торец трубки закрывается герметичной заглушкой, предотвращающей попадание внутрь раствора для крепления плитки или цементного раствора при устройстве теплого пола. Гофрированная трубка с датчиком внутри располагается на уровне нагревательного кабеля, между его витками, на равном удалении от них (рисунок 2). Другой конец трубки с установочным проводом датчика температуры внутри укладывается в подготовленную в полу канавку (штробу) и подводится к месту установки терморегулятора или распаячной коробки. Излишки трубки и установочного провода обрезаются по месту. Монтаж датчика температуры пола производится на этапе установки нагревательного мата, секции или пленки. Терморегулятор устанавливается в конце монтажа теплого пола.

Монтаж терморегулятора: присоедините подготовленные к монтажу электрические провода к винтовым зажимам (рисунок 3). К клеммам «RT+» и «RT-» (полярность при этом не имеет значения) подключается датчик температуры. К клемме «L» подключается фазовый провод питания L, к клемме «N» подключается провод нейтраль N. К клеммам «L1» и «N1» подключается вывод нагревательного элемента (секции, мата). Установите механизм в монтажную коробку, закрепить с помощью саморезов. При необходимости установите декоративную рамку, приобретаемую отдельно.

Работа с терморегулятором: включение/выключение терморегулятора с помощью нажатия сенсорной клавиши на корпусе в течении 5 секунд. Регулировка температуры нагрева осуществляется с помощью вращения клавиши. На экране отображается температура нагрева. Контурная подсветка красного цвета означает что идет процесс нагрева. Контурная подсветка синего цвета означает что достигнута заданная температуры нагрева. Символ F- floor – показывает температуру нагрева пола.

EN

The BRITE series thermostatic regulator of the IEK trademark (hereinafter referred to as the thermostatic regulator) is designed to control electrical heating systems of premises.

The thermostatic regulator maintains a comfortable temperature of the heated surface.

The thermostatic regulator allows you to control the heating using one of two sensors: an external floor sensor (included in the package) or an integrated air sensor.

The thermostatic regulator meets the requirements of Directive LVD 2014/35/EU, EMC 2014/30/EU, RoHS 2011/65/EU+2015/863.

The thermostatic regulator is used for indoor concealed installation. The thermostatic regulator is installed in standard mounting boxes of 55-60 mm diameter, of a depth of 40 mm. The thermostatic regulator is mounted in the wall in the immediate vicinity of the installation wires of the heating cable.

The delivery set of product consists of: thermostatic regulator – 1 pc., floor temperature sensor with installation wire – 1 pc., passport – 1 copy (per multiple package).

ATTENTION

Be sure that there is no voltage at the work site using the voltage indicator. When installing the thermostatic regulator, make sure that the mounting box is firmly held in the hole of the wall.

When fixing the thermostatic regulator in the box, you need to strictly ensure that the wires do not fall under the spacer legs.

PROHIBITED FROM

Operating of the thermostatic regulator during the formation of cracks during operation or chips in the base of the illumination or lid. Connecting the thermostatic regulator to faulty wiring. Carrying out the installation with the mains power on.

Mounting the temperature sensor: the temperature sensor is placed in a corrugated plastic tube.

The end of the tube is closed with a sealed plug which prevents the solution for fixing tiles or cement mortar from getting inside when installing underfloor heating. The corrugated tube with the sensor inside is located at the level of the heating cable, between its coils, at an equal distance from them (figure 2). The other end of the tube with the installation wire of the temperature sensor inside is placed in a groove (chase) prepared in the floor and is brought to the installation site of the thermostatic regulator or soldering box. The excess tube and installation wire are to be cut off in place. Installation of the floor temperature sensor is carried out at the stage of installation of the heating mat, section or film. The thermostatic regulator is installed at the end of the installation of underfloor heating.

Installation of the thermostatic regulator: connect the electrical wires prepared for installation to the screw terminals (figure 3). A temperature sensor is connected to the terminals "RT+" and "RT-" (the polarity does not matter). The phase supply wire L is connected to terminal "L", the neutral wire N is connected to terminal "N". The output of the heating element (section, mat) is connected to terminals "L1" and "N1". Install the mechanism in the mounting box, secure it with screws. If necessary, install a decorative frame purchased separately.

Operation of the thermostatic regulator: turn on/off the thermostatic regulator by pressing the touch key on the housing for 5 seconds. The heating temperature is adjusted by rotating the key. The heating temperature is displayed on the screen. Red contour illumination means that the heating process is in progress. Blue contour illumination means that the set heating temperature has been reached. The floor symbol shows the floor heating temperature.

KK

IEK тауар белгісінің BRITE сериялы термореттегіші (бұдан әрі-термореттегіш) үй-жайларды жылытудың электр жүйелерін басқаруға арналған. Термореттегіш жылытылатын беттің жайлы температурасын қолдайды. Термореттегіш жылытуды екі датчиктің біреуі бойынша басқаруға мүмкіндік береді: шығарылатын еден датчигі (жеткізу жинағына кіреді) немесе кіріктірілген ауа датчигі.

Термореттегіш КО ТР 004/2011, КО ТР 020/2011, ЕАЭО ТР 037/2016 техникалық регламенттерінің талаптарына сәйкес келеді.

Термореттегішті қолдану саласы-үй-жайлардың ішінде жасырын орнату үшін. Термореттегіш диаметрі 55-60 мм, тереңдігі 40 мм стандартты монтаждау қораптарына орнатылады.

Термореттегіш қабырғаға жылыту кабелінің орнату сымдарына жақын жерде орнатылады.

Бұйымды жеткізу жиынтығына мыналар кіреді: термореттегіш - 1 дана, орнату сымы бар еден температурасының датчигі – 1 дана, паспорт – 1 дана (топтық қаптамара).

НАЗАР АУДАРЫҢЫЗ

Жұмыс орнында кернеу көрсеткішінің көмегімен кернеудің жоқтығына көз жеткізу керек. Термореттегішті орнатқан кезде, монтаж қорабы қабырға саңылауында мықтап ұсталғанына көз жеткізу керек. Қорапқа термореттегішті орнатқан кезде, сымдар аралық қалақшалардың астына түспеуі үшін қатаң бақылау керек.

Пайдалану кезінде сызаттар пайда болған кезде немесе термореттегіш немесе қапқа негізінде шытынаулар пайда болған кезде термореттегіш пайдалануға. Термореттегішті

ақаулы электр сымдарына қосуға. Желіні электрмен қоректендіру қосулы кезде монтаждауды жүзеге асыруға
ТҮЙІМ САЛЫНАДЫ.

Температура датчигін орнату: температура датчигі гофрленген пластикалық түтікке орналастырылған. Түтіктің ұшы жылы еденді орнату кезінде плитканы немесе цемент ерітіндісін бекітуге арналған ерітіндінің ішіне енуіне жол бермейтін герметикалық бітеуішпен жабылады. Ішіндегі датчигі бар гофрленген түтік жылыту кабелінің деңгейінде, оның бұрылыстарының арасында, олардан бірдей қашықтықта орналасқан (2-сурет). Ішіндегі температура датчигінің орнату сымы бар түтіктің екінші ұшы еденде дайындалған ойыққа (штробқа) салынады және термореттегішті немесе пісіру қорабын орнату орнына жеткізіледі. Артық түтік пен орнату сымдары орнында кесіледі. Еден температурасының датчигін монтаждау қыздырғыш төсенішті, секцияны немесе үлдірді орнату кезеңінде жүргізіледі. Термореттегіш жылы еденді орнатудың соңында орнатылады.

Термореттегішті монтаждау: монтаждау дайындалған электр сымдарын бұрандалы қысқыштарға жалғау (3-сурет). Температура датчигі «RT+» және «RT -» клеммаларына қосылады (полярылығы маңызды емес). L фазалық қуат сымы «L» клеммаларына қосылады, N бейтарап сымы «N» клеммаларына қосылады. Қыздыру элементінің шығысы «L1» және «N1» клеммаларына қосылады (секциялар, мата). Механизмді өзін өзі кескіштің көмегімен бекітіп, монтаж қорабына орнату. Қажет болса, бөлек сатып алынған сәндік жақтауды орнату.

Термореттегішті жұмыс: 5 секунд ішінде корпусқағы сенсорлық пернені басу арқылы термореттегішті қосу/өшіру. Қыздыру температурасын реттеу пернені айналдыру арқылы жүзеге асырылады. Экранда қыздыру температурасы көрсетіледі. Қызыл түсті контурлық жарықтандыру қыздыру процесі жүріп жатқанын білдіреді. Көк түсті контурлық жарықтандыру берілген қыздыру температурасына қол жеткізілгенін білдіреді. F - floor белгісі-еденнің жылыту температурасын көрсетеді.

LV

IEK преçu zimes BRITE sērijas termoregulators (turpmāk – termoregulators) ir paredzēts elektrisko telpu apsildes sistēmu vadīšanai. Termoregulators uztur apsildāmās virsmas temperatūru komfortablā līmenī. Termoregulators ļauj regulēt apsildi ar vienu vai diviem sensoriem: ārējo grīdas sensoru (ietilps piegādes komplektā) vai iebūvēto gaisa sensoru.

Termoregulators atbilst LVD 2014/35/EU, EMC 2014/30/EU, RoHS 2011/65/EU+2015/863.

Termoregulators ir paredzēts slēptai montāžai telpās. Termoregulatoru uzstāda standarta montāžas kārbās ar diametru 55–60 mm un dziļumu 40 mm. Termoregulatoru montē sienā sildīšanas kabeļa montāžas vadu tiešā tuvumā.

Izstrādājuma piegādes komplektā ietilpst: termoregulators – 1 gab., grīdas temperatūras sensors ar montāžas vadu – 1 gab., pase – 1 eksemplārs (grupas iepakojumam).

UZMANĪBU

Izmantojot sprieguma mērītāju, obligāti pārliecinieties, ka darbu veikšanas vietā nav sprieguma.

Termoregulatora montāžas laikā pārliecinieties, ka montāžas kārba stingri turas sienas nišā.

Nostiprinot termoregulatoru kārbā, sekojiet tam, lai vadi nenokļūtu zem ķepiņu stiprinājumiem.

AIZLIEGTS

Lietot termoregulatoru, ja tā lietošanas gaitā uz termoregulatora pamatnes vai vāka ir radušās plaisas vai robe. Pieslēgt termoregulatoru pie bojātas elektrotinstalācijas. Veikt montāžu, ja ir ieslēgta elektrības padeve.

Temperatūras sensora montāža: temperatūras sensoru ievieto gofrētā plastmasas caurulē.

Caurules galu noslēdz ar hermētisku aizbāzni, kas novērš flīžu nostiprināšanas javas vai cementa javas iekļūšanu iekšā siltās grīdas ierīkošanas laikā. Gofrēto cauruli ar sensoru iekšā novieto sildīšanas kabeļa līmenī starp tā vijumiem vienādā attālumā no tiem (2. attēls). Otru caurules galu ar temperatūras sensora montāžas vadu iekšā ievieto grīdā sagatavotā rievā (zobrievojumā) un pievelk līdz termoregulatora vai vada kārbas uzstādīšanas vietai. Pēc tam caurules un montāžas vada lieko garumu nogriež, ja nepieciešams. Grīdas temperatūras sensora montāžu veic apkures paklāja, sekcijas vai plēves uzstādīšanas posmā. Termoregulatoru uzstāda siltās grīdas ierīkošanas beigās.

Termoregulatora montāža: pievienojiet montāžai sagatavotos elektriskos vadus vai kontaktspailēm (3. attēls). Temperatūras sensoru pieslēdz pie kontaktspailēm "RT+" un "RT-" (polaritātei nav nozīmes). Pie kontaktspailēs "L" pieslēdz fāzes barošanas vadu L, pie kontaktspailēs "N" pieslēdz neitrāles vadu N. Pie kontaktspailēm "L1" un "N1" pieslēdz sildelementa (sekcijas, paklāja) izeju. Uzstādiet mehānismu montāžas kārbā, nostipriniet ar pašvītņojošām skrūvēm. Ja nepieciešams, uzstādiet atsevišķi iegādātu dekoratīvo rāmi.

Darbs ar termoregulatorus: ieslēdziet/izslēdziet termoregulatoru, 5 sekundes nospiežot korpusa skārienjutīgo taustiņu. Apkures temperatūras regulēšana tiek veikta, pagriežot taustiņu. Ekrānā tiek parādīta apkures temperatūra. Kontūras apgaismojums sarkanā krāsā Nozīmē ka notiek sildīšanas process. Kontūras fona apgaismojums zilā krāsā Nozīmē, ka ir sasniegta iestatītā apkures temperatūra. F - grīdas simbols-parāda grīdas sildīšanas temperatūru.

IT

IEK prekēs zēnklo BRITE serijos termoregulatorius (toliau – termoregulatorius) skirtas valdyti patalpų šildymo sistemas. Termoregulatorius palaiko patogią šildomo paviršiaus temperatūrą. Termoregulatorius leidžia valdyti šildymą vienu iš dviejų jutiklių: nuotoliniu grindų jutikliu (yra komplekte) arba įmontuotu oro jutikliu.

Termoregulatorius atitinka LVD 2014/35/EU, EMC 2014/30/EU, RoHS 2011/65/EU+2015/863 reikalavimus.

Termoregulatorius naudojamas paslėptam montavimui patalpų viduje. Termoregulatorius montuojamas standartinėse tvirtinimo dėžutėse, kurių skersmuo nuo 55 iki 60 mm, gylis 40 mm. Termoregulatorius montuojamas į sieną arti šildymo kabelio instaliacijos laidų.

Į tiekimo komplektą įeina: termoregulatorius – 1 vnt., grindų temperatūros jutiklis su montavimo laidu – 1 vnt., pasas – 1 egz. (grupinei pakuotei).

DĖMESIO

Naudodami įtampos indikatorius būtina patikrinkite, ar darbų atlikimo vietoje nėra įtampos. Montuojant termoregulatorių, įsitikinkite, kad montavimo dėžutė tvirtai laikosi sienoje esančioje angoje. Tvirtindami termoregulatorių dėžutėje, reikia pasirūpinti, kad laidai nepatektų po skėtiklio kojėles.

DRAUDŽIAMA

Eksploatuoti termoregulatorių, jei veikimo metu atsirado įtrūkimų arba nuoskalų termoregulatoriaus pagrinde arba dangtelyje. Prijungti termoregulatorių prie sugedusių elektros laidų. Montuoti įjungus maitinimo šaltinį.

Termoregulatoriaus montavimas: termoregulatorius montuojamas į gofruotą plastikinį vamzdelį. Vamzdžio galas uždaromas sandariai dangteliu, kuris neleidžia plytelių tvirtinimo skiediniui ar cemento skiediniui patekti į vidų įrengiant šiltas grindis. Gofruotas vamzdis su jutikliu viduje yra šildymo kabelio lygyje, tarp jo posūkių, vienodu atstumu nuo jų (2 pav.). Kitas vamzdžio galas su viduje esančiu temperatūros jutikliu montavimo laidu dedamas į grindyse paruoštą griovelį (stroba) ir nuvedamas į termoregulatoriaus arba jungiamosios dėžutės montavimo vietą. Vamzdžių ir montavimo laidų pertekliai nupjaujami vietoje. Grindų temperatūros jutiklio montavimas atliekamas šildymo kilimėlio, sekcijos ar plėvelės montavimo etape. Termoregulatorius montuojamas šiltų grindų įrengimo pabaigoje.

Termoregulatoriaus montavimas: prijunkite montavimui paruoštus elektros laidus prie varžtų gnybtų (3 pav.). Prie gnybtų "RT+" ir "RT-" prijungiamas temperatūros jutiklis (poliškumas ne svarbus). Prie gnybto "L" prijungiamas fazinio maitinimo laidas L, neutralės laidas N prijungiamas prie gnybto "N". Prie gnybtų "L1" ir "N1" prijungiamas kaitinimo elemento (sekcijos, kilimėlio) išėjimas. Sumontuoti mechanizmą montavimo dėžutėje, pritvirtinti savisriegiais varžtais. Jei reikia, sumontuoti dekoratyvinį rėmelį, įsigytą atskirai.

Darbas su termoregulatoriais: termoregulatorius įjungimas/ išjungimas, paspaudus jutiklinį klavišą ant kūno 5 sekundes. Šildymo temperatūros reguliavimas atliekamas sukant klavišą. Ekrane rodoma šildymo temperatūra. Raudonos spalvos kontūrinis apšvietimas reiškia, kad vyksta šildymo procesas. Mėlynos spalvos kontūrinis apšvietimas reiškia, kad pasiekta tam tikra šildymo temperatūra. F-floor simbolis-rodo grindų šildymo temperatūrą.

EE

IEK kaubamągi BRITE seeria termostaat (edaspidi – termostaat) on ette nähtud ruumide elektriliste küttesüsteemide juhtimiseks. Termostaat säiliba soojendatava pinna mugava temperatuuri. Termostaat võimaldab reguleerida kütmist ühe kahest andurist: kaugpõrandaandurit (sisaldub tarnekomplektis) või sisseehitatud õhuandurit.

Termostaat vastab LVD 2014/35/EU, EMC 2014/30/EU, RoHS 2011/65/EU+2015/863. Termostaadi kasutusalala — siseruumides varjatud paigalduseks. Termostaat paigaldatakse standardsetesse paigalduskarpidesse läbimõõduga 55–60 mm, sügavusega 40 mm. Termostaat paigaldatakse seinä küttekaabli paigaldusjuhtmete vahetus läheduses.

Tarnekomplekt sisaldab: termostaati – 1 tk., pöranda temperatuuriandur koos paigaldusjuhtmega – 1 tk., pass – 1 eks. (rühmapakendis).

TÄHELEPANU

Kindlasti veenduge pinge puudumisel töökohal pingeindikaatori abil. Termostaadi paigaldamisel tuleb veenduda selles, et paigalduskarp on kindlalt seinaaugus kinni. Termostaadi kinnitamisel paigalduskarbis tuleb rangelt jälgida, et juhtmed ei sattuks vahejalgade alla.

ON KEELATUD

Kasutada termostaati, kui kasutusprotsessi jooksul tekivad või killud termostaadi aluses või kaanes. Ühendada termostaati kahjustatud elektrijuhtmistekuga. Teostada paigaldust sisselülitatud vooluvõrguga.

Temperatuurianduri paigaldus: temperatuuriandur paigaldatakse gfreeritud plasttorusse. Toru ots suletakse hermeetilise korgiga, mis takistab plaatide kinnitamise mõrdi või tsemendimõrdi sissepääsu sooja pöranda paigaldamisel. Gfreeritud toru anduriga sees paigaldatakse küttekaabli tasemel, selle pöõrete vahel, neist võrdsel kaugusel (joonis 2). Teine toru ots koos temperatuurianduri paigaldusjuhtmega sees paigaldatakse pörandas ette valmistatud soone (stroobi) sisse ja tuuakse termostaadi või ühenduskarbi paigalduskohta. Toru ja paigaldusjuhtme ülejäägid lõigatakse ära. Pöranda temperatuuriandur paigaldatakse küttemati, sektsiooni või kile paigaldamise etapil. Termostaati paigaldatakse sooja pöranda paigalduse lõpus.

Termostaadi paigaldus: ühendage paigalduseks ette valmistatud elektrijuhtmed kruviklemmidega (joonis 3). Klemmidega "RT+" ja "RT-" (polaarsus ei oma seejuures tähendust) ühendatakse temperatuuriandur. Klemmiga "L" ühendatakse faasi toitejuhe L, klemmiga "N" ühendatakse nulljuhe N. Klemmidega "L1" ja "N1" ühendatakse kütteelemendi väljund (sektsioon, matt). Paigaldage mehhanism paigalduskarpi ja kinnitage see isekeermestavate kruvide abil. Vajadusel paigaldage dekoratiivraam, mida tuleb eraldi osta.

Töö termostaadiga: termostaadi sisse/välja lülitamine, vajutades korpuse puutetundlikku klahvi 5 sekundit. Kütte temperatuuri reguleerimine toimub klahvi pöõrlemise abil. Ekraanil kuvatakse kuumutamise temperatuur. Punase värvi kontuurvalgustus tähendab, et toimub kuumutamistsprotsess. Sinine kontuurvalgustus tähendab, et seatud kuumutamistsprotsess on saavutatud. Rote sümbol – näitab pöranda kuumutamistsprotsesside temperatuuri.

RO

Regulatorul de temperatură seria BRITE marca IEK (în continuare – regulator) este proiectat pentru controlul sistemelor electrice de încălzire a spațiilor. Regulatorul menține o temperatură confortabilă în spațiul încălzit. Regulatorul permite reglarea încălzirii cu ajutorul unuia dintre cei doi senzori: un senzor de podea exterior (inclusiv în pachetul de livrare) sau un senzor de aer încorporat.

Regulatorul este conform LVD 2014/35/EU, EMC 2014/30/EU, RoHS 2011/65/EU+2015/863.

Domeniul de aplicare a regulatorului – instalarea camuflată în încăperi. Regulatorul se instalează în cutii de montaj standard cu diametrul 55–60 mm și adâncimea de 40 mm. Regulatorul se montează în perete, în imediată apropiere de firele de instalare a cablului de încălzire.

Pachetul produsului include: regulator de temperatură – 1 buc., senzor de temperatură podea cu cablu de instalare – 1 buc., fișă tehnică – 1 copie (inclusiv ambalare de grup).

IMPORTANT

Asigurați-vă întotdeauna că nu există tensiune în timpul executării lucrărilor, folosind un indicator de tensiune. La instalarea regulatorului, asigurați-vă că cutia de montare este fixată ferm în gaura din perete. La fixarea regulatorului în cutia de montare, asigurați-vă că firele nu sunt blocate în ghearele de prindere.

INTERZISĂ

Exploatarea regulatorului la apariția fisurilor în timpul utilizării ori dacă baza sau capacul sunt plesnite. Conectarea regulatorului la cabluri electrice cu defecțiuni. Executarea lucrărilor de instalare când este pornită alimentarea cu energie electrică.

Instalarea senzorului de temperatură: senzorul de temperatură este plasat într-un tub de plastic gofrat. Capătul tubului se sigilează cu un dop de etanșare pentru a împiedica pătrunderea mortarului de fixare a faianței sau a chitului de ciment la instalarea încălzirii în pardoseală. Tubul gofrat cu senzorul de temperatură în interior este poziționat la nivelul cablului de încălzire, între spirele acestuia, la o distanță egală față de ele (figura 2). Celălalt capăt al tubului cu firul de instalare al senzorului de temperatură în interior este introdus în canalura pregătită în podea și direcționat spre locul de instalare a regulatorului de temperatură sau a cutiei de racordare. Surplusul de tub sau fire de instalare se va tăia pentru ajustare. Senzorul de temperatură a pardoselii este instalat în etapa de montare a pardoselii, secțiunii sau foliei de

Încălzire. Regulatorul este instalat după montarea încălzirii prin pardoseală.

Instalarea regulatorului: conectați firele electrice pregătite pentru instalare la bornele filetate (figura 3). Conectați senzorul de temperatură la bornele "RT+" și "RT-", polaritatea fiind irelevantă. Conectați conductorul de fază L al sursei de curent la borna "L" și conductorul neutru N la borna "N". Conectați capetele de ieșire a elementului de încălzire (secțiune, pardoseală) la bornele "L1" și "N1". Așezați mecanismul în cutia de montaj și fixați-l cu șuruburi autofiletante. Opțional, instalați un cadru decorativ, achiziționat separat.

Funcționarea cu termostatul: porniți/opriți termostatul apăsând tasta tactilă de pe carcasă timp de 5 secunde. Temperatura de încălzire este reglată prin rotirea cheii. Temperatura de încălzire este afișată pe ecran. Iluminarea conturului în roșu înseamnă că procesul de încălzire este în desfășurare. Iluminarea conturului albastru înseamnă că temperatura de încălzire setată a fost atinsă. Simbolul F-floor arată temperatura de încălzire prin pardoseală.

DE

Der Wärmeregler der Serie BRITE der Handelsmarke IEK (nachfolgend "Wärmeregler" genannt) ist für die Steuerung der elektrischen Raumheizanlagen bestimmt.

Der Wärmeregler unterhält die Komforttemperatur der beheizten Oberfläche.

Der Wärmeregler ermöglicht die Steuerung der Beheizung über einen der zwei Fühler: den externen Bodenfühler (ist im Lieferumfang enthalten) oder des eingebauten Luftfühlers.

Der Wärmeregler entspricht den LVD 2014/35/EU, EMC 2014/30/EU, RoHS 2011/65/EU+2015/863.

Anwendungsbereich des Wärmereglers: für die versteckte Montage in Innenräumen.

Der Wärmeregler wird in standardmäßige Einbaukästen, von 55 bis 60 mm Durchmesser, 40 mm tief, montiert. Der Wärmeregler wird in eine Wand in unmittelbarer Nähe von Installationsdrähten des Heizkabels montiert.

Im Lieferumfang des Erzeugnisses sind enthalten: Wärmeregler – 1 Stk.,

Bodentemperaturmessfühler mit einem Installationsdraht – 1 Stk., Pass – 1 Ausfertigung (für Gruppenverpackung).

ACHTUNG

Vergewissern Sie sich unbedingt mit Hilfe eines Spannungsanzeigers, dass der Arbeitsspannungsfrei ist. Bei der Montage des Wärmereglers soll man sich vergewissern, dass der Einbaukasten fest in der Wandöffnung sitzt. Bei der Befestigung des Wärmereglers im Kasten soll man streng beachten, dass die Leiter nicht unter die Spreizkrallen geraten.

VERBOTEN IST



Der Betrieb des Wärmereglers bei der Bildung von Rissen im Laufe des Betriebs und der Ausbrüche im Fuß des Wärmereglers oder des Deckels. Der Anschluss des Wärmereglers an beschädigte Stromleitung. Die Ausführung der Montage bei eingeschalteter Stromversorgung.

Montage des Temperaturmessfühlers: Der Temperaturfühler wird in einem Kunststoff-Wellrohr platziert. Das Rohrende wird mit einem wasserdichten Verschlussstück geschlossen, das das Eindringen des Mörtels für die Befestigung von Fliesen oder des Zementmörtels bei der Einrichtung der Fußbodenheizung verhindert. Das Wellrohr mit einem Fühler drinnen wird auf der Höhe des Heizkabels, zwischen dessen Schlägen, in der gleichen Entfernung davon, platziert (Bild 2). Das andere Rohrende mit dem Installationsdraht des Temperaturmessfühlers wird in eine im Fußboden vorbereitete Rille (Vertiefung) gelegt und an die Stelle der Aufstellung des Wärmereglers oder der Klemmdose hinzugeführt. Die Überschüsse des Rohrs und Installationsdrahtes werden am Ort abgeschnitten. Die Montage des Fußbodentemperaturfühlers wird auf der Etappe der Aufstellung der Heizmatte, -sektion oder -folie ausgeführt. Der Wärmeregler wird am Ende der Montage der Fußbodenheizung montiert.

Montage des Wärmereglers: Schließen Sie die auf die Montage vorbereiteten elektrischen Leiter an die Schraubklemmen an (Bild 3). An die Klemmen "RT+" und "RT-" (die Polarität ist dabei von keiner Bedeutung) wird der Temperaturmessfühler angeschlossen. An die Klemme "L" wird der Phasenleiter L, an die Klemme "N" der Nullleiter N angeschlossen. An die Klemmen "L1" und "N1" wird der Anschlusspunkt des Heizkörpers (der Heizsektion, Heizmatte) angeschlossen. Der Mechanismus ist in den Einbaukasten aufzustellen, mit Hilfe von selbstfurchenden Schrauben zu befestigen. Nötigenfalls ist das Zierrahmen, welches gesondert gekauft wird, aufzustellen.

Bedienung des Thermoreglers: Ein-/Ausschalten des Thermoreglers durch Drücken der Berührungstaste am Gehäuse innerhalb von 5 Sekunden. Die Heiztemperatur wird durch Drehen der Taste eingestellt. Die Heiztemperatur wird auf dem Bildschirm angezeigt. Eine rote Konturbeleuchtung bedeutet, dass der Heizvorgang stattfindet. Die blaue Konturbeleuchtung bedeutet, dass die eingestellte Heiztemperatur erreicht ist. Das Symbol F-floor zeigt die Temperatur der Fußbodenheizung an.

Таблица 1 – Технические параметры / Table 1 – Specifications / Кесте 1 – Техникалық параметрлері / 1. tabula. Tehniskie parametri / Lentelė 1 – Techniniai parametrai / Tabel 1 – Tehnilised parameetrid / Tabelul 1 – Parametrii tehnici / Tabelle 1 – Technische Parameter

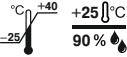
Параметры / Parameters / Параметрлери / Parametri / Parametrai / Parameetrid / Parametrii / Parameter	Значение / Value / Мәні / Vērtība / Reikšmė / Tāhendus / Valoarea / Wert TC10-1-БрХ*
	160–230 V 50 Hz
Ток нагрузки / Load current / Жүктеме тогы / Slodzes strāva / Srově / Koormusvool / Curentul de sarcină / Höchstbelastungsstrom, max, A	16
Мощность / Power / Ұят / Jauda / Galia / Võimsus / Putere / Höchstleistung, max, kW	3,5
Сечение присоединяемых проводников / Cross-section of the connected conductors / Қосылатын өткізгіштердің қимасы / Pievienojamo vadu šķēlums / Pajungtų laidininkų skerspjūvis / Ühendatud juhtmete läbimõõt / Secțiunea a conductoarelor conectate / Querschnitt der anzuschließenden elektrischen Leiter, mm ²	1–2,5
	IP20
Пределы регулирования температуры / Temperature control limits / Температураны реттеу шектері / Temperatūras regulēšanas robežas / Temperatūros reguliavimo ribos / Temperatuuri reguleerimise piirid / Limitele temperaturilor de control / Temperatureregulungsbereich, °C	5 ... 50 (±5 %)
Длина кабеля датчика / Temperature sensor cable length / Датчик кабелінің ұзындығы / Sensora kabeļa garums / Jutiklio laido ilgis / Anduri kaabli pikks / Lungimea cablului senzorului / Kabellänge des Fühlers, m	2,4
Датчик температуры / Temperature sensor / Датчик температури / Temperatūras sensors / Temperatūros jutiklis / Temperatuuriandur / Senzor de temperatură / Temperaturmessfühler	NTC 10 kOhm
	
Срок службы, лет / Service life, years / Қызмет мерзімі, жыл / Kalpošanas laiks, vecums / Tarnavimo laikas, vasara / Kasutusiga, aastane / Durata de viață, ani / Lebensdauer, Jahre	10
Гарантия (со дня продажи), лет / Warranty (from the date of sale), years / Кепілдік (сату күнінен бастап), жыл / Garantijas periods (no pārdošanas dienas), vecums / Garantijos laikotarpis (nuo pardavimo datos), vasara / Garantiekasutustähtaeg (alates müügi kuupäevast), aastane / Perioada de garanție (de la data vânzării), ani / Garantiezeit (ab dem verkaufsdatum), Jahre	2

* X – кодовое обозначение цветового исполнения / color code designation / түсті орындаудың кодтық белгісі / krāsas kods / spalvos žymėjimo kodas / värvī tāhistikood / cod de desemnare a culorii / Codebezeichnung der Farbausführung: Б – белый / White / ақ / balta / valge / alb / weiß; Кр – бежевый / beige / сарғыш / bēša / smėlio / беэ / bej; Ж – жемчужный / pearl / маржан түсті / pērles krāsa / perlíně / pärl / perla / perlfarben; Ш – шампань / champagne / šampānieša krāsa / šampāno / šampanja / šampanie / champagnefarben; С – сталь / steel / болат / tērauda krāsa / plieno / Stahl; А – алюминий / aluminum / alumīnija krāsa / aluminio / aluminium / aluminiu / Aluminium; Ч – черный / black / қара / melna / juoda / must / negro / schwarz; Г – графит / graphite / graīts / grafitas / grafiit / grafit / Graphit; М – маренго / marengo; ТБ – темная бронза / dark bronze / қара бола / tumša bronza / tamsi bronzos / tume pronks / bronz ínchis / Dunkelbronze.





Рисунок 1 – Габаритные и установочные размеры терморегулятора / Figure 1 – Overall and installation dimensions of the thermostatic regulator / 1-сурет – Термореттегіштің габаритті және орнату өлшемдері / 1. Attēls – Termoregulatora gabarīta un uzstādīšanas izmēri / Pav. 1 – Termoregulatoriaus išmatavimai / Joonis 1 – Termostaadi üld- ja paigaldusmõõtmed / Figura 1 – Dimensiunile totale și cele de montare ale regulatorului / Bild 1 – Haupt- und Anschlussabmessungen des Wärmereglers



Рисунок / Figure / Сурет / Attēls / Pav. / Joonis / Figura / Bild 2

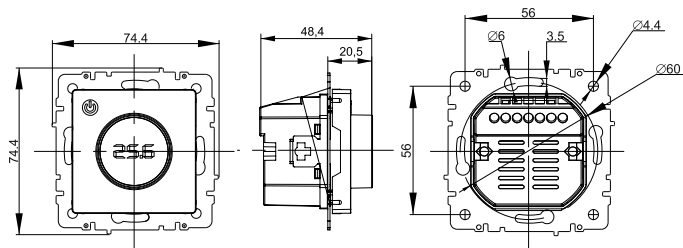
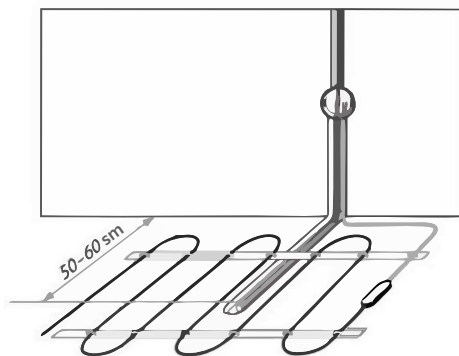
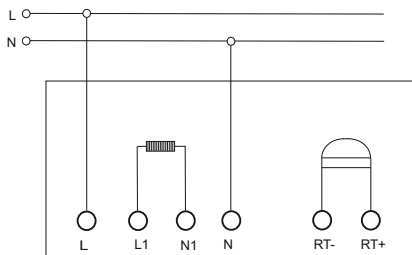

Рисунок / Figure / Сурет / Attēls / Pav. / Joonis / Figura / Bild 3